



Informationen
zu diesem Produkt
finden Sie in unserem Prospekt

GEO NEWS.

Die Daten werden in Kürze
in unsere Homepage
eingepflegt. *Bitte blättern Sie weiter...*



GEO, die Dusche
Made in Germany

Neue GEO Duschwände
und Produkte für *bodengleichen* Aufbau.

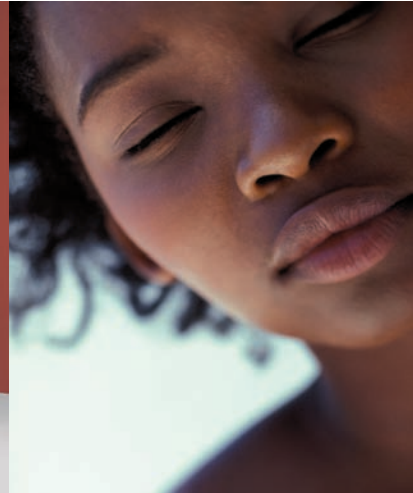

GEO, die Dusche
Made in Germany

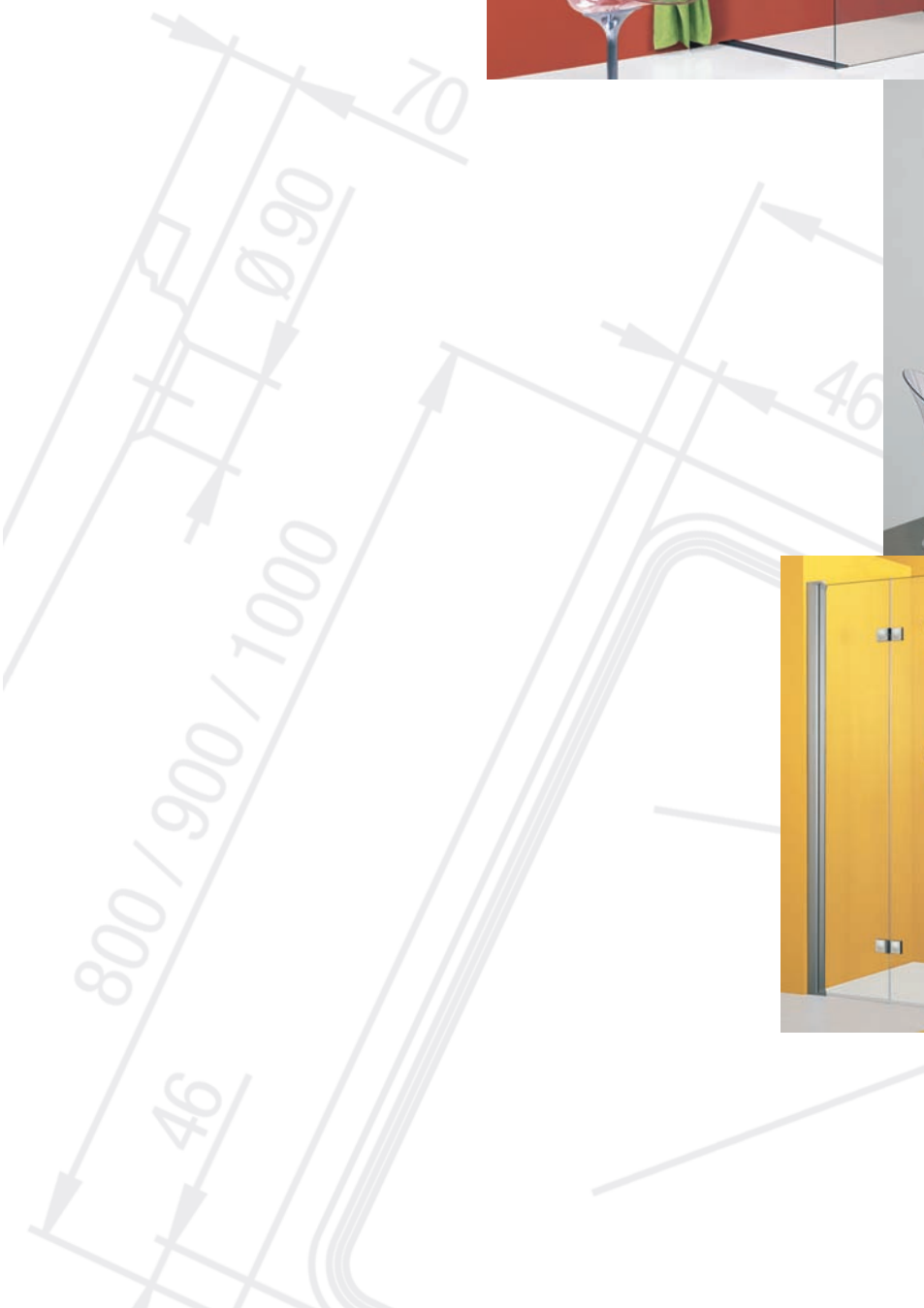



Wir freuen uns über Ihr Interesse an unseren **GEO** Qualitätsprodukten für das Bad. Mit dem Kauf unserer Produkte garantieren wir Ihnen ein in umfassenden Dauertests und einem hohen Qualitätssicherungssystem gefertigtes, mit dem Siegel für geprüfte Sicherheit versehenes, hochwertiges und langlebiges Produkt. Auf alle **GEO** Qualitätsprodukte erhalten Sie 10 Jahre Garantie.

Unser Betrieb ist nach ISO 9001 zertifiziert. Mit dem Kauf unserer Produkte unterstützen Sie den Standort Deutschland.

Warum Sie sich für **GEO** entscheiden sollten:

GEO Produktvorteile ...auf Dauer besser...auf einen Blick



Ab sofort können Sie bei unseren Duschwand Modellen mit der 2 Höhen Optik wählen:

NEU: 1 Seitenteil – 2 Höhen – 1 Preis.

- EckEinstieg geonova® 4070
- FrontEinstieg geonova® 1070
- Runddusche geonova® 3073
- geonova® 3070
- geonova® 6070

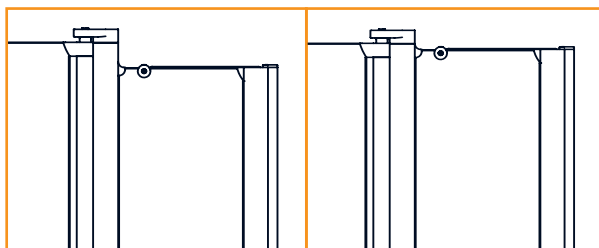
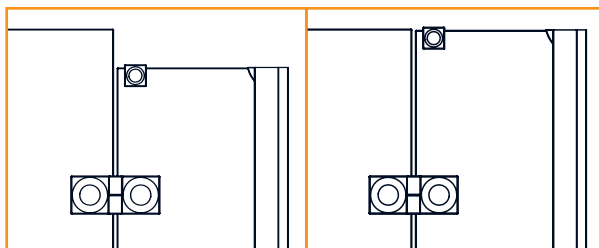

- EckEinstieg geoalba® 4007
- FrontEinstieg geoalba® 1007
- Runddusche geofcbXc® 3007
- Fünfeckdusche geofcbXc® 5007

Unsere technische Beratung ist für SIE unter Telefon **+49(0)6202 2093-42** da:
Mo.-Fr. 7.00-20.00 Uhr und Samstag 9.00-18.00 Uhr

geocrystal® I



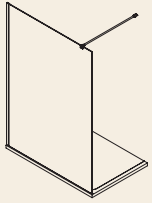

Modellbeschreibung	Spritzschutzwand mit Wandanschluss in ESG (8 mm) Einscheiben-Sicherheitsglas, mit 1 verchromten Metall-Stabilitätsstrebe. Maximale Länge 1500 mm (kann auf andere Längen gekürzt werden). Profulfreier Aufbau sowohl auf Duschtasse/Duschboard als auch bei bodengleicher Montage. Bis zu 20 mm passgenauer Wandausgleich bei Unebenheiten.		
geocrystal® I	Modell-Nr.	Höhe (mm)	Breite (mm)
 <p data-bbox="135 2004 351 2033">Gesamthöhe 2000 mm</p>	1100	2000	1375-1395
	Aufpreis für:		
	Hydrophobe (wasserabweisende) Glasbeschichtung innen		
	Profilfarbe Nr. 21- silberglanz		
	Sondermaßanfertigung: max. Höhe 2100 mm bei max. Breite 1600 mm.		
Profil: ○ 01-silber ○ 21-silberglanz <input type="checkbox"/> geoklar			

Spritzschutzwand

geocrystal® II

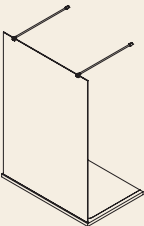

Modellbeschreibung	Freistehende Spritzschutzwand in ESG (8 mm) Einscheiben-Sicherheitsglas, mit 2 verchromten Metall-Stabilitätsstreben. Maximale Länge 1500 mm (kann auf andere Längen gekürzt werden). Profilfreier Aufbau sowohl auf Duschtasse/Duschboard als auch bei bodengleicher Montage.		
geocrystal® II	Modell-Nr.	Höhe (mm)	Breite (mm)
	1200	2000	1370
	Aufpreis für:		
	Hydrophobe (wasserabweisende) Glasbeschichtung innen Sondermaßanfertigung: max. Höhe 2100 mm bei max. Breite 1600 mm.		
Gesamthöhe 2000 mm			
			

gealba® 2007 XXL

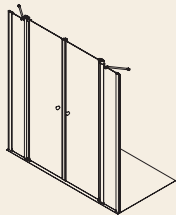

Modellbeschreibung	Front-Duschwand in ESG (5 mm) Einscheiben-Sicherheitsglas. 2 nach innen und außen öffnende Pendeltüren mit Hebe-Senk-Mechanismus neben 2 feststehenden Seitenelementen mit verchromten Metall-Stabilitätsstreben. Profulfreier Aufbau sowohl auf Duschtasse/Duschboard als auch bei bodengleicher Montage.			
gealba® 2007 XXL	Modell-Nr.	Höhe (mm)	Gesamtbreite (mm)	Einstiegsbreite (mm)
	2007 XXL	1922	1200-1400	570-795
			1401-1600	796-995
			1601-1800	996-1195
			1801-2000	1196-1395
Aufpreis für:				
Glasdesign geochinchilla oder geoklarlub				
Hydrophobe (wasserabweisende) Glasbeschichtung innen				
Profilfarbe Nr. 03- weiß				
Profilfarbe Nr. 21- silberglanz				
Gesamthöhe	1922 mm			
Höhe				
Seitenelement	1890 mm			
Profile: <input type="radio"/> 01-silber <input type="radio"/> 03-weiß <input type="radio"/> 21-silberglanz				
<input type="radio"/> geoklar <input type="radio"/> geochinchilla <input type="radio"/> geoklarlub				

Fronteinstieg

geoswing® 2070 XL = 1 Front-Duschwand mit 1 Seitenelement – max. Breite bis 1615 mm
 Front-Duschwand Breite 1015 mm – feststehendes Seitenelement – Breite wählbar von 160 bis 600 mm

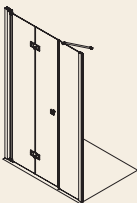

Modellbeschreibung		Front-Duschwand in ESG (5 mm) Einscheiben-Sicherheitsglas. 1 nach innen und außen öffnende geteilte Schwingtür neben 1 feststehenden Seitenelement mit 1 verchromten Metall-Stabilitätsstrebe. Profilverer Aufbau sowohl auf Duschtasse/ Duschtasse als auch bei bodengleicher Montage.			
geoswing® 2070 XL	Modell-Nr.	passend für Duschtassen (mm)	Duschtassen-Einbaumaß (mm)	Einstiegsbreite (mm)	
 <p>(Anschlag links)</p> <p>Gesamthöhe 2022 mm Höhe geteilte Schwingtüroberkante sowie Seitenelement 2000 mm</p>	Höhe 2022				
	Anschlag rechts	Anschlag links			
	2070 XL		1200-1600	1175-1615	915
	<p>Aufpreis für:</p> <p>Glasdesign geochinchilla oder geoklarblub</p> <p>Hydrophobe (wasserabweisende) Glasbeschichtung innen</p> <p>Profilfarbe Nr. 21-silberglanz</p> <p>Verchromte Bänder und Griff innen flächenbündig.</p> <p>Andere Türbreiten auf Anfrage.</p>				
<p>Profile: <input type="radio"/> 01-silber <input type="radio"/> 21-silberglanz Bänder, Griff und Metall-Stabilitätsstrebe: verchromt</p> <p><input type="radio"/> geoklar <input type="radio"/> geochinchilla <input type="radio"/> geoklarblub</p>					

Bogenelement 2-teilig

7

geowell®



Passende geowell® Seitenteile siehe **GEO** Prospekt, Stand: 8/2007, Seite 23.

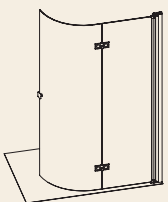

Modellbeschreibung	2-teiliges Bogenelement in ESG (5 mm) Einscheiben-Sicherheitsglas. Nach innen mittels 2 verchromter Designer-Viereck-Bänder einklappbar, nach außen öffnend, mit Hebe-Senk-Mechanismus. Griff verchromt. Profilfreier Aufbau sowohl auf Duschtasse/Duschboard als auch bei bodengleicher Montage.			
geowell®	Modell-Nr.		Höhe (mm)	Maße
 <p>(Anschlag rechts)</p>	Anschlag rechts	Anschlag links	2022	Gesamtbreite 1180 mm (bis zu 20 mm passgenauer Wandausgleich bei Unebenheiten).
	1512	1513		
Aufpreis für:				
Hydrophobe (wasserabweisende) Glasbeschichtung innen				
Profilfarbe Nr. 21- silberglanz				
Sondermaßenfertigung: leider nicht lieferbar.				
Passende geowell® Seitenteile siehe GEO Prospekt, Stand: 8/2007, Seite 23.				
Profil: ○ 01-silber ○ 21-silberglanz Bänder und Griff: verchromt				
○ geoklar				
Gesamthöhe	2022 mm			
Höhe Schwingturoberkante	2000 mm			

Runddusche

georund® 3008

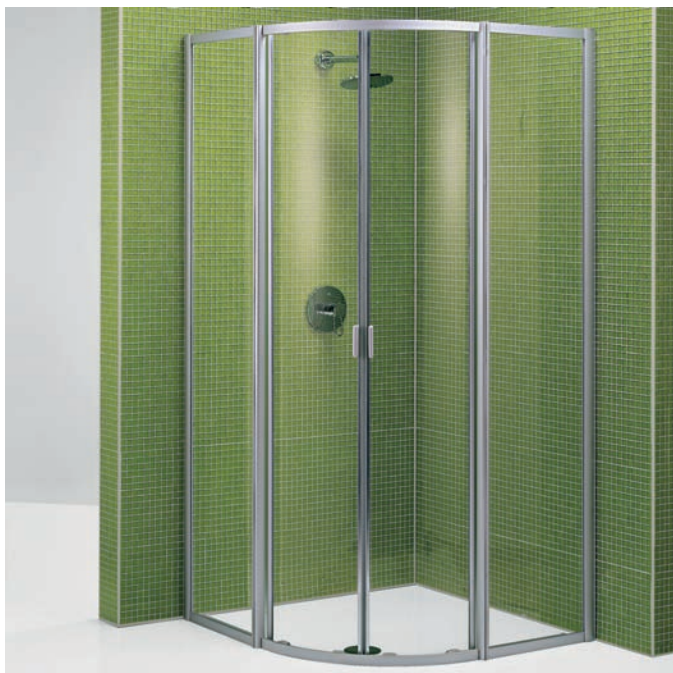



Wir bitten um Beachtung:

georund® 3008 ist ab **Juli 2008** lieferbar.

Die Rund-Duschwände georondo® II und georund® 3000 – siehe **GEO** Prospekt, Stand: 8/2007, Seite 29 + 55 – haben wir ab diesem Zeitpunkt **nicht mehr im Lieferprogramm**.

Modellbeschreibung		Rund-Duschwand in ESG (4 mm) Einscheiben-Sicherheitsglas. 2 gebogene Schiebetüren neben 2 geraden Seitenelementen.					
 <p>Gesamthöhe 1750 mm 2000 mm</p> <p>Option für Einbau mit 1 GEO Seitenteil im Sondermaß – siehe GEO Prospekt, Stand: 08/2007, Seite 49.</p>	georund® 3008	Modell-Nr.	passend für Duschtassen (mm)	Duschtassen-Einbaumaß (mm)	Duschtassen-Radius (mm)	Einstiegsbreite (mm)	
	Höhe 1750						
	R481	800 x 800	780-805	500	460		
	R486	800 x 800	785-810	550	465		
	R491	900 x 900	880-905	500	575		
	R496	900 x 900	885-910	550	585		
	R492	1000 x 1000	980-1005	500	575		
	R493	1000 x 1000	985-1010	550	585		
	Höhe 2000						
	R480	800 x 800	780-805	500	460		
	R485	800 x 800	785-810	550	465		
	R490	900 x 900	880-905	500	575		
	R495	900 x 900	885-910	550	585		
	R498	1000 x 1000	980-1005	500	575		
	R499	1000 x 1000	985-1010	550	585		
Ungleichschenklige Ausführung ist grundsätzlich in unseren Standardmaßen , zum Preis des längeren Schenkels, möglich.							
Aufpreis für:							
Glasdesign geochinchilla oder geoklarblub							
Hydrophobe (wasserabweisende) Glasbeschichtung innen							
Profilfarbe Nr. 21- silberglanz							
GEO Farbauswahl auf Anfrage							
Sondermaßenfertigung: Nur in der Breite 800-1200 mm möglich. (Kleinstes Fertigungsmaß plus Verstellbereich). Nicht in der Höhe.							
Profile: ○ 01-silber ○ 21-silberglanz							
○ geoklar ○ geochinchilla ○ geoklarblub							

Zubehör georund® 3008	Profil-Nr.	Profilbeschreibung	Höhe (mm)
G 2010 	G 2010	Verbreiterungsprofil für georund® 3008 um 25 mm.	bis 1750 bis 2000
Aufpreis für Profilfarbe Nr. 21-silberglanz			
G 2060 	G 2060	Verbindungsprofil für georund® 3008 mit GEO Seitenteil in einer Flucht.	1500 1650 1750 bis 2000
Aufpreis für Profilfarbe Nr. 21-silberglanz			
G 2105 	G 2105	Verbindungsprofil für georund® 3008 mit GEO Seitenteil im rechten Winkel.	1500 1650 1750 bis 2000
Aufpreis für Profilfarbe Nr. 21-silberglanz			
Passendes GEO Seitenteil für georund® 3008 siehe GEO Prospekt, Stand: 08/2007, Seite 49.			

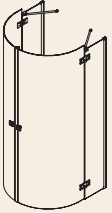

geonova® 6070 – siehe auch GEO Prospekt, Stand: 8/2007, Seite 27.

Modellbeschreibung		Rund-Duschwand in ESG (5 + 6 mm) Einscheiben-Sicherheitsglas. 2 nach außen öffnende, gebogene Schwingtüren (5 mm) mit Hebe-Senk-Mechanismus, neben 2 feststehenden Seitenelementen (6 mm) mit Metall-Stabilitätsstreben.				
geonova® 6070	Modell-Nr.	passend für Duschtassen (mm)	Duschtassen-Einbaumaß (mm)	Duschtassen-Radius (mm)	Bemaßung bodengleicher Aufbau (mm)	Einstiegsbreite (mm)
 <p>Gesamthöhe 2000 mm Seitenelement 1940 mm oder 1989 mm</p> <p>Profile: <input type="radio"/> 01-silber <input type="radio"/> 21-silberglanz Bänder, Griffe und Metall-Stabilitätsstreben: verchromt <input type="radio"/> geoklar</p>	H198	1000 x 900	895-907	500	860-872 Tiefe 930 Breite	930
	Aufpreis für:					
	Hydrophobe (wasserabweisende) Glasbeschichtung innen					
	Profilfarbe Nr. 21- silberglanz					
	Verchromte Bänder und Griffe innen flächenbündig					
Sondermaßenfertigung: leider nicht lieferbar.						

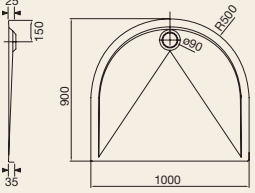
Zubehör geonova® 6070	Profil-Nr.	Profilbeschreibung	Höhe (mm)
G 8015 	G 8015	Verbreiterungsprofil für geonova® 6070 um 12 mm.	1940
Aufpreis für Profilfarbe Nr. 21-silberglanz			

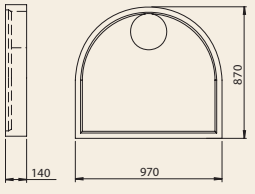
Modellbeschreibung		Moderne, superflache (max. Innentiefe 25 mm) Duschtasse, mit 90er Ablaufbohrung aus hochwertigem Sanitäracryl, mit vormontiertem, einstellbarem Fußgestell, Winkelhalterung und Markenablaufgarnitur mit Chromabdeckung.			
GEO Halbrund-Duschtasse max. Innentiefe 25 mm	Beim Einfließen der Duschtasse bitte Einbaumaße der Duschwand beachten.	Maße	Modell-Nr.	passend für Duschwände (mm)	Farbe
 <p><input type="radio"/> 03-weiß</p>		Radius: 500 mm Ohne Fußgestell: Höhe: 50 mm Tiefe: 25 mm Mit Fußgestell: Höhe: 160 mm Tiefe: 25 mm	10090HRDTA03	1000 x 900	weiß
		Ohne Fußgestell, ohne Winkelhalterung, ohne Markenablaufgarnitur	10090HRDT03	1000 x 900	weiß

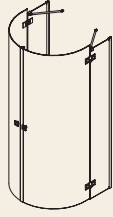
Styroporträger für GEO Halbrund-Duschtasse	Zur Montage benötigen Sie einen handelsüblichen 2-K-Schaum	Maße	Modell-Nr.	passend für GEO Halbrund-Duschtasse	Farbe
 <p><input type="radio"/> 03-weiß</p>		Ohne Duschtasse: Höhe: 140 mm Mit Duschtasse: Höhe: 160 mm	10090STHR	10090HRDT03	weiß

geonova® 6070 Spezial = geonova® 6070 Duschwand + GEO Halbrund-Duschtasse + Styroporträger (unbefliest)					
	<p>H198</p>  <p>Gesamthöhe 2000 mm</p>	GEO Halbrund-Duschtasse max. Innentiefe 25 mm	Styroporträger für GEO Halbrund-Duschtasse		
		 <p><input type="radio"/> 03-weiß</p>	 <p><input type="radio"/> 03-weiß</p>	10090HRDT03	10090STHR

Duschboard und Duschrinne

Beim bodengleichen Aufbau der Duschwand ändert sich das Einbaumaß. Messpunkt ist die Innenseite der Glasscheibe. Bei Fragen: +49 (0)6202 2093-42. Wir helfen Ihnen gerne weiter.

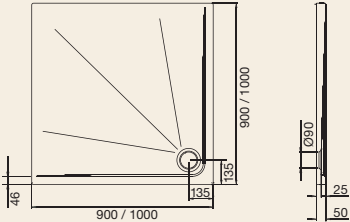
Modellbeschreibung	Modernes, superflaches (max. Innentiefe 25 mm) Duschboard, mit 90er Ablaufbohrung aus hochwertigem Sanitäracryl, mit aufgebrachter, überstehender Abdichtung (Dichtbandersatz). Auf Wunsch: Exakt passendes Styropor-Ausgleichsstück.				
GEO Viereck-Duschboard max. Innentiefe 25 mm	Beim Einfließen des Duschboards bitte Einbaumaße der Duschwand beachten. Duschwände in Standardmaßen müssen eingerückt werden.	Maße	Modell-Nr.	passend für Duschwände (mm)	Farbe
 <p>○ 03-weiß</p>		Ohne Ausgleichsstück: Höhe: 50 mm Tiefe: 25 mm Mit Ausgleichsstück: Höhe: 120 mm Tiefe: 25 mm	90DB403	900 x 900	weiß
			100DB403	1000 x 1000	weiß

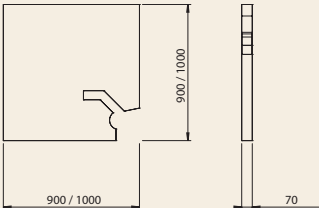
GEO Viereck-Ausgleichsstück	Beim Einfließen des Duschboards bitte Einbaumaße der Duschwand beachten.	Maße	Modell-Nr.	passend für Duschboard
		900 x 900 x 70 mm	90SAB	90DB403
		1000 x 1000 x 70 mm	100SAB	100DB403

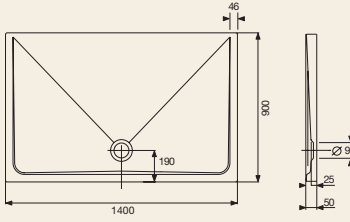
GEO Duschboard XXL max. Innentiefe 25 mm	Beim Einfließen des Duschboards bitte Einbaumaße der Duschwand beachten. Duschwände in Standardmaßen müssen eingerückt werden.	Maße	Modell-Nr.	passend für Duschwände (mm)	Farbe
 <p>○ 03-weiß</p>		Ohne Ausgleichsstück: Höhe: 50 mm Tiefe: 25 mm Mit Ausgleichsstück: Höhe: 120 mm Tiefe: 25 mm	14090DB403	1400 x 900	weiß

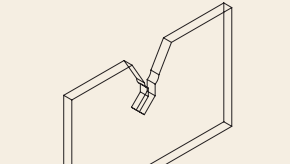
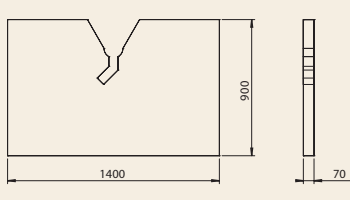
GEO Ausgleichsstück XXL	Beim Einfließen des Duschboards bitte Einbaumaße der Duschwand beachten.	Maße	Modell-Nr.	passend für Duschboard
		1400 x 900 x 70 mm	14090SAB	14090DB403

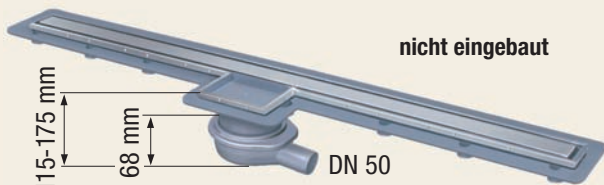
Modellbeschreibung	Bodenebene Markenduschrinne aus Kunststoff. Abdeckung und Rahmen aus a) Edelstahl. Mit Flansch zur Dünnbettabdichtung. Rahmen und Steg höhenverstellbar. Duschrinnenrahmen auf Fliesenstärke einstellbar. Steg – gedreht eingebaut – b) befließbar. Mit befließbarer Revisionsöffnung und Verriegelungssystem, inclusive Bodenablauf.		
GEO Duschrinne Modell „LINEARIS“ Super60		Modell-Nr.	Maße (mm)
	 <p>Abflussleistung 72 l/min. nach DIN EN 1253</p>	ZB DR 750	750
		ZB DR 850	850
		ZB DR 950	950
		ZB DR 1150	1150
		Fragen zum Einbau? Info-Hotline Firma Kessel: +49 (0)1805 278281	

geofalt® – Modell 1000 in ESG Einscheiben-Sicherheitsglas.

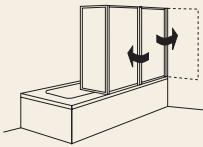

Modellbeschreibung	Badewannenspritzschutz profilfrei auf dem Wannenrand, ESG (3 mm) Einscheiben-Sicherheitsglas, 3 Faltelemente nach innen und außen wegklappbar. Rechts oder links montierbar.		
geofalt®	Modell-Nr.	Höhe (mm)	Maße (mm)
 <p>Gesamthöhe 1400 mm</p>	3-teilig		
	1000	1400	auffaltbar: bis 1300 gefaltet: Breite 75, Länge 450
	Aufpreis für:		
	Profilfarbe Nr. 03-weiß Sondermaßanfertigung: leider nicht lieferbar.		
Profile: <input type="radio"/> 01-silber <input type="radio"/> 03-weiß <input type="radio"/> geoklar			

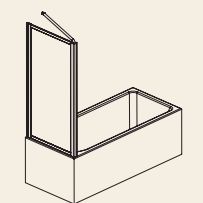
Modellbeschreibung	geofalt® Seitenteil, ESG (4 mm) Einscheiben-Sicherheitsglas, feststehend, rechts oder links montierbar, mit Acryl-Wand-Stabilitätsstrebe, passend für geofalt® 1000.		
geofalt® Seitenteil	Modell-Nr.	Höhe (mm)	Tiefe (mm) Badewanneneinbaumaß
 <p>Gesamthöhe 1445 mm Höhe Seitenteil 1400 mm</p>	1070	1400	670-700
	1075	1400	720-750
	1080	1400	770-800
	Rechts oder links montierbar mit Acryl-Wand-Stabilitätsstrebe.		
Aufpreis für:			
Profilfarbe Nr. 03-weiß Sondermaßanfertigung: leider nicht lieferbar.			
Profile: <input type="radio"/> 01-silber <input type="radio"/> 03-weiß <input type="radio"/> geoklar			

Zubehör geofalt® ST	Profil-Nr.	Profilbeschreibung	Höhe (mm)
G 2010 	G 2010	Verbreiterungsprofil für geofalt® Seitenteil um 25 mm.	1400
Aufpreis für Profilfarbe Nr. 03-weiß			



Noch mehr **GEO** für Ihr Bad...



GEO Produkte GmbH · Friedrichsfelder Straße 27 · 68723 Schwetzingen/Germany
Tel. +49 (0)6202 2093-0 · Fax +49 (0)6202 2093-99 · info@geoprodukte.com · www.geoprodukte.com

Ihr **GEO** Fachhändler